

Normgrössen rohe Wandaussparung

(Auch in anderen Grössen lieferbar)

130 x 70
cm

150 x 75
cm

120/60 125/60
120/65 125/65
120/70 125/70

140/70
140/80



Wandtreppe mit Seilzug 1-teilig oder 2-teilig Tritttiefe 9.0 cm oder 13.0 cm



Wandtreppe mit Alu-Scherentreppe Tritttiefe 14.0 cm

Wandanschlüsse

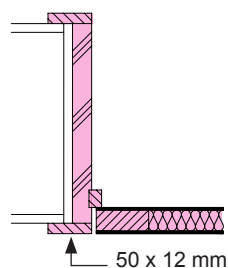

A Deckleiste

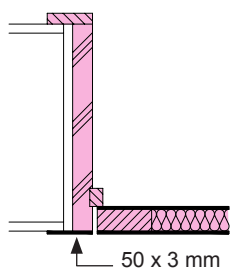

B Flacheisenrahmen

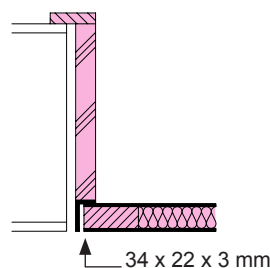

C Winkeleisenrahmen

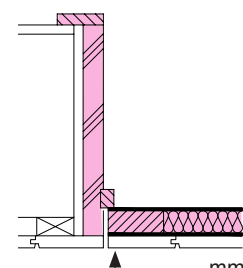

D Täfer bauseits mm

Isolationsmöglichkeiten



Abb.1 Normale Ausführung



Abb.2 Lippendichtung

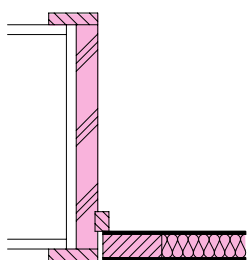

Abb.3 Deckel isoliert 40 mm mit Lippendichtung

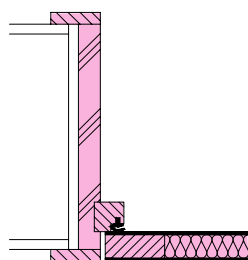

Ausführung feuerhemmend T30
 Brandschutzzulassung / Zertifikat Nr. 9870
 Vereinigung kantonaler Feuerversicherungen

- Futter 40 mm Spanplatte
- Deckel 50 mm Spanplatte
- Brandschutzstreifen
- Lippendichtung
- Stangenband
- Spez. Verschluss
- Montage verdeckt

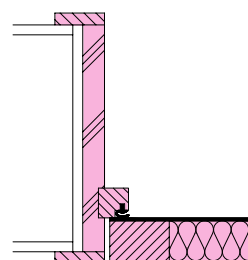
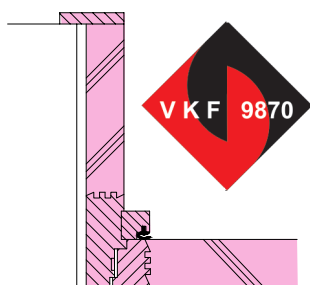
Normgrößen rohe Wandaussparung

(Auch in anderen Größen lieferbar)

130 x 70
cm

150 x 75
cm

120/60 125/60
120/65 125/65
120/70 125/70

140/70
140/80

Massangaben

- AH Höhe rohe Wandöffnung _____ cm
- AB Breite rohe Wandöffnung _____ cm
- B Wandstärke _____ cm
- C Stockwerkhöhe _____ cm
- D Höhe - UK Sparren _____ cm
- EL Höhe - UK Sparren _____ cm
- ER Höhe - UK Sparren _____ cm
- F1 Höhe - UK Sparren _____ cm
- F2 Höhe - UK Sparren _____ cm
- G Länge hinter Austritt _____ cm
- G1 VK Wand - First _____ cm
- H1 VK Wand - Sparren _____ cm
- H2 Grund verfügbar _____ cm
- H3 Treppengrund max. _____ cm
- R Radius _____ cm

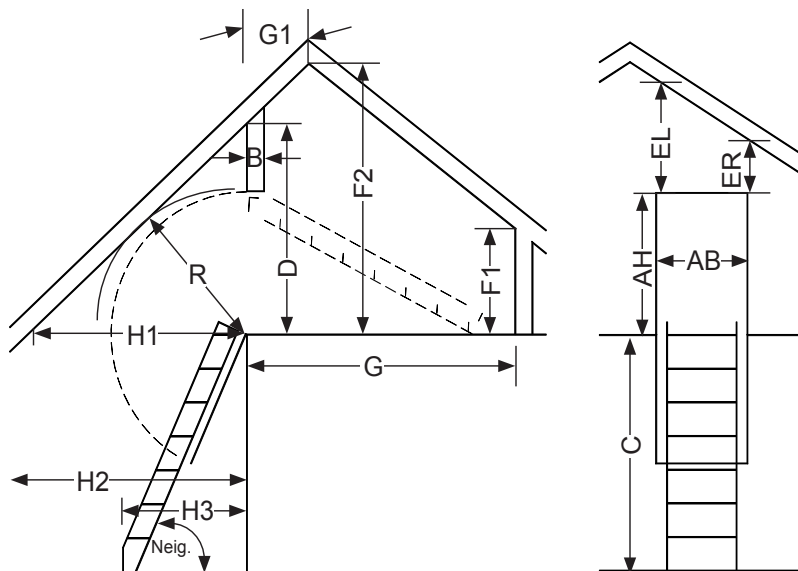

Treppentypen

- 1-teilig Trittiefe 9.0 cm
- 2-teilig Trittiefe 9.0 cm
- 1-teilig Trittiefe 13.0 cm
- 2-teilig Trittiefe 13.0 cm
- Scherentreppe Trittiefe 14.0 cm

Wandanschlüsse

- A Deckleiste
- B Flacheisenrahmen
- C Winkeleisenrahmen
- D Für Täfermm

Isolationsmöglichkeiten

- Abb.1 Normale Ausführung
- Abb.2 Lippendichtung
- Abb.3 Deckel isoliert 40 mm mit Lippendichtung
- Feuerhemmend T30

Alu Scherentreppe ohne Futterkasten

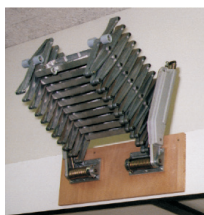

Alu-Scherentreppe ist erhältlich auf Stirnbrett montiert oder mit Umklappvorrichtung für die Montage hinter eine bestehende Tür.
Trittiefe 14.0 cm

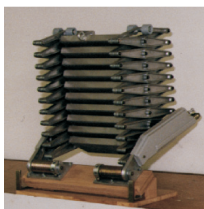

- mit Stirnbrett
- mit Umklappvorrichtung

- Offerte
- Bestellung
- Geliefert in Werk
- Montage

Firma _____

Referenz _____

Strasse Nr. _____

Baustelle _____

PLZ/Ort _____

Tel. _____ Fax _____

Termin _____ Stk. _____